

SENCOR®

SES 800BK

HU

TELJESEN AUTOMATIKUS
KÁVÉFŐZŐ ESZPRESSZÓ /
CAPUCCINO KÉSZÍTÉSÉHEZ

Az eredeti útmutató fordítása



SENCOR®

SES 800BK



A

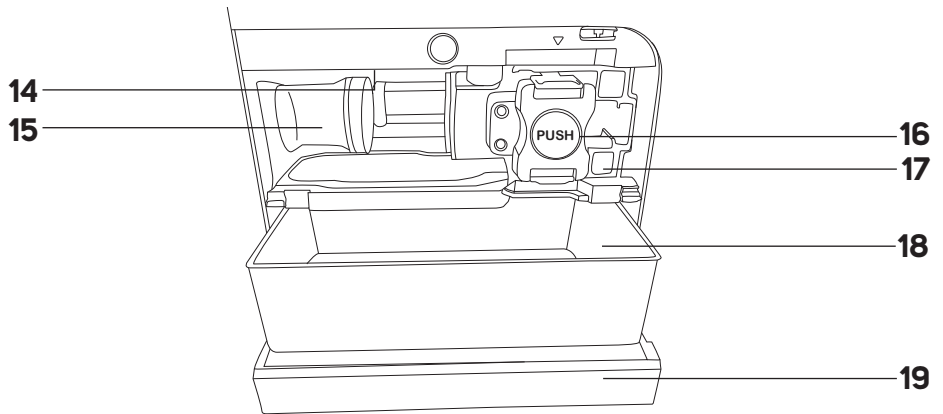
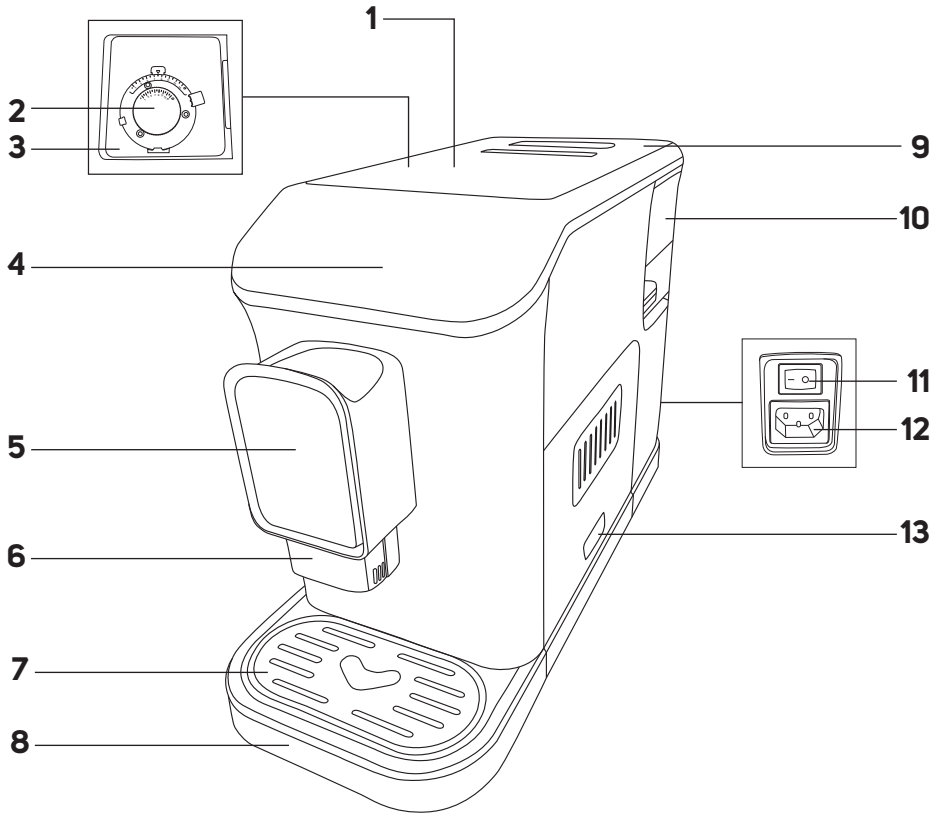

A

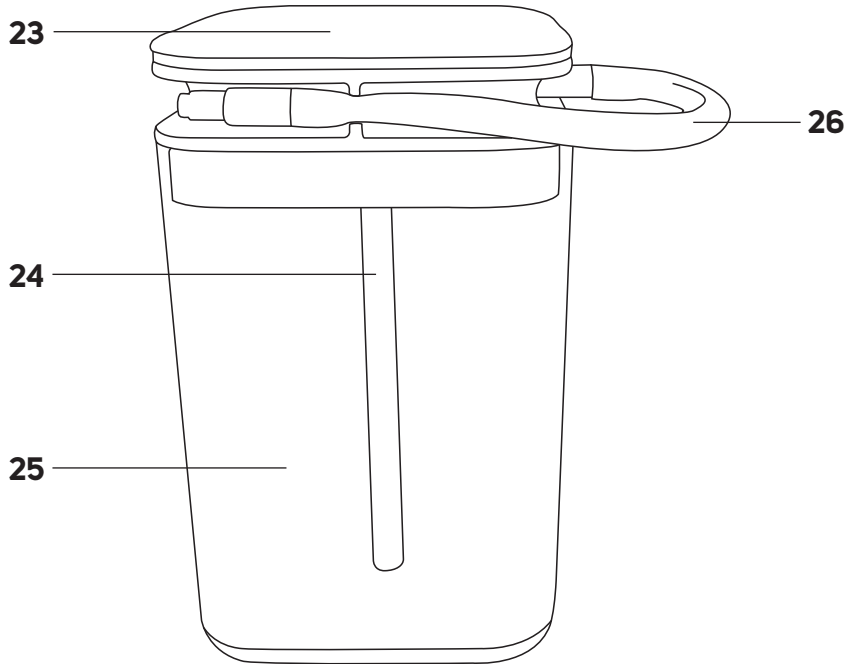
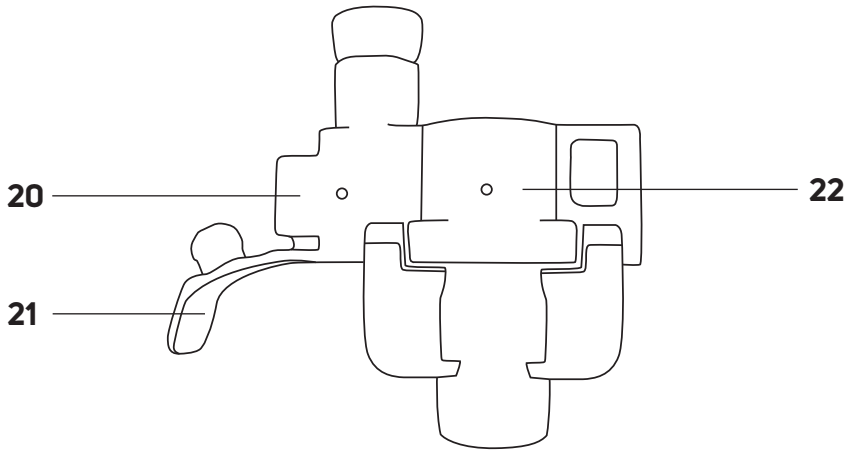

B

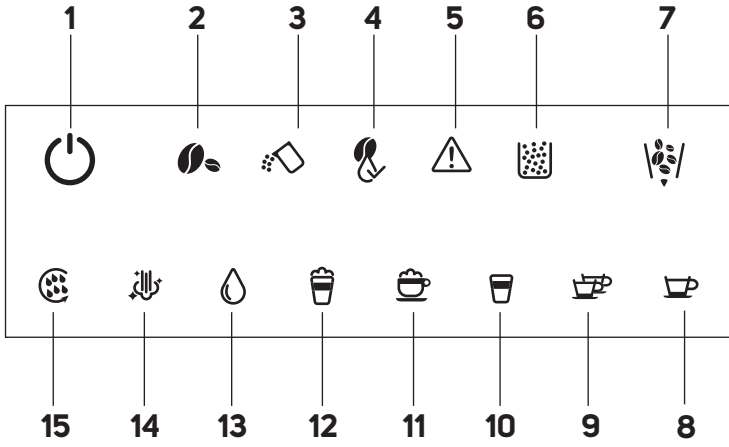

C1

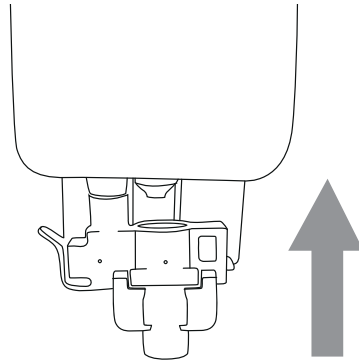

C2

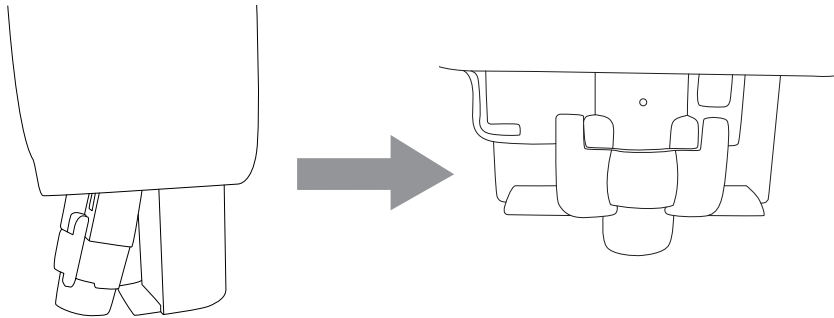

D1

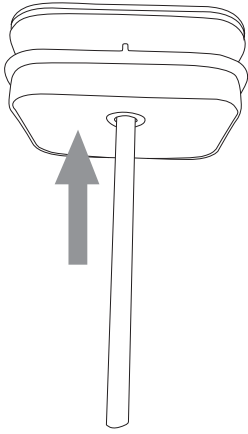

D2

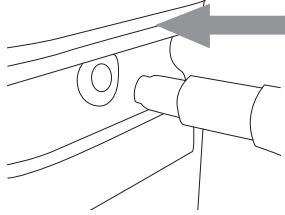

D3

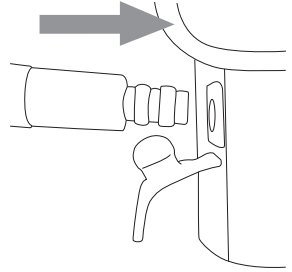

E

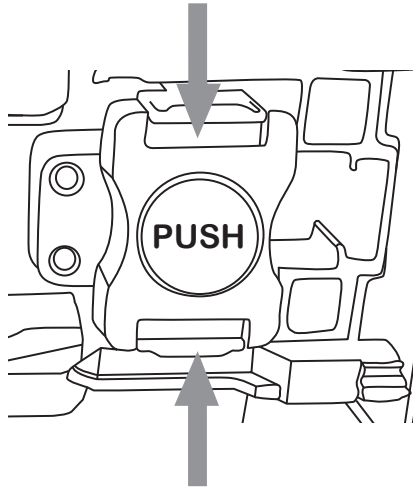

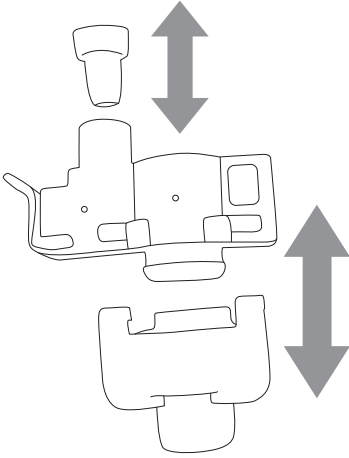
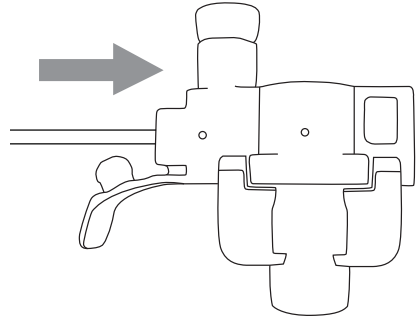
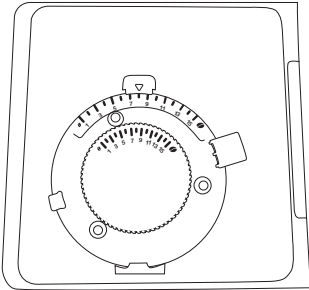
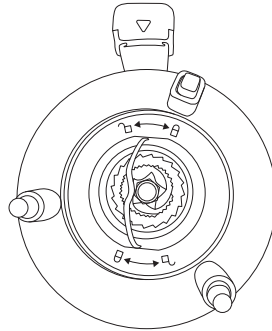
F1**F2****G1****G2**

HU Teljesen automatikus kávéfőző eszpresszó / capuccino készítéséhez

Fontos biztonsági utasítások

FIGYELMESEN OLVASSA EL ÉS ŐRIZZE MEG KÉSŐBBI FELHASZNÁLÁS CÉLJÁBÓL.

- A készüléket gyermekek nem használhatják. A készüléket és a tápkábelt gyermekektől távol kell tartani.
- Ezt a készüléket csökkent mentális és fizikai képességű személyek csak abban az esetben használhatják, ha felügyelet alatt vannak, vagy ha ismertették velük a készülék biztonságos használati módját, és tisztában vannak az esetleges veszélyekkel.
- Gyermekeknek tilos a készülékkel játszani.
- A felhasználó által végzett tisztítást és karbantartást nem végezhetik gyermekek.
- Ha a tápkábel sérült, a cserét bízza szakszervizre, hogy elkerülje veszélyes helyzetek kialakulását. Sérült hálózati kábellel a készüléket tilos használni.
- A készülék élelmiszerekkel érintkező részeit mindig tisztítsa meg tiszta meleg vízzel, kevés semleges tisztítószerrel, majd öblítse le tiszta vízzel és törölje szárazra.



VIGYÁZAT:

A helytelen használat balesetet okozhat.

A készüléket mindig húzza ki a hálózathoz, ha felügyelet nélkül hagyja, és szerelés, szétszerelés vagy tisztítás előtt.

Ez a berendezés háztartási használatra való.

Nem alkalmas olyan helyeken történő használatra, mint:

- konyhasarok üzletekben, irodákban és más munkahelyeken;
- a mezőgazdaságban;
- vendégek számára szállodákban, motelekben és más szálláshelyeken;
- szállást és reggelit biztosító vendéglátóhelyeken.



VIGYÁZAT:

Vigyázzon, ne öntse le a csatlakozót.



VIGYÁZAT:

A készülék külső felülete használat közben felmelegszik, és használat után még egy ideig forró maradhat. Legyen fokozottan óvatos.

A készüléket használat közben nem szabad szekrényben tartani.



VIGYÁZAT:

A töltőnyílást tilos használat közben kinyitni.

A csatlakozót, a tápkábelt és a készüléket ne merítse vízbe vagy más folyadékba.

Elektromos biztonság

- Mielőtt a hálózathoz csatlakoztatja, ellenőrizze, hogy a készülék címkéjén feltüntetett névleges feszültség egyezik-e az aljzat elektromos feszültségével.
- A berendezést csak megfelelően földelt aljzatba csatlakoztassa. Biztonsági okokból nem javasoljuk elosztó vagy hosszabbító kábel használatát.
- A készüléket ne helyezze ablakpárkányra, a mosogató cseptálcájára vagy instabil felületre. Mindig stabil, síma és száraz felületre helyezze.
- A készüléket ne tegye elektromos vagy gáz főzőlapra vagy nyílt láng közelébe.
- A készüléket soha ne használja kád, zuhanyzó vagy medence közvetlen közelében.
- A készüléket csak a rendeltetésének megfelelő célra használja.
- A készüléket az ebben a használati útmutatóban ismertetett utasításoknak megfelelően használja. Ellenkező esetben sérülés történhet, a készülék meghibásodhat, vagy veszélyes helyzet alakulhat ki.
- A készüléket csak a mellékelt eredeti tartozékokkal használja.
- Működés közben legalább 15 cm szabad teret kell hagyni a készülék körül és fölötte a levegő megfelelő áramlása érdekében.
- A készülék tetejére ne tegyen semmilyen tárgyat.
- A víztartályt tiszta, hideg vízzel töltsse fel. Ne öntsön bele melegített vizet vagy más folyadékot, és ne tegyen bele semmilyen tárgyat.

- A készülék bekapcsolása előtt győződjön meg róla, hogy:
 - a cseppátalca a ráccsal megfelelően van elhelyezve;
 - a tartályban van megfelelő mennyiségű víz, és megfelelően be van téve a helyére;
 - a szemeskávétartály fel van töltve friss kávészemekkel.

Biztonság használat közben

- A víz szintje nem haladhatja meg a maximális jelzést.
- A készülék használata közben legyen nagyon óvatos, nehogy megégesse magát a forró vízzel vagy gőzzel.
- A forró víz funkciót csak a teljes víztartály legfeljebb egyszeri kiürítéséig lehet folyamatosan használni.
- A készülék használata közben rendszeresen ellenőrizze a tartály vízszintjét. Ha a vízszint a minimum jelzés alá csökken, töltsse fel. Mielőtt a vizet a készülékbe tölti, kapcsolja ki és húzza ki a hálózatból.
- A beépített kávédarálóval csak szemes kávéét szabad őrölni. Más anyagok őrlésére ne használja.
- Ügyeljen rá, hogy kávéőrítés közben hajszálok vagy más tárgyak ne kerüljenek bele a kávédarálóba. A szemeskávétartály fedelét csak akkor vegye le, ha a darálóba kávé kíván betölteni, vagy be kívánja állítani az őrítés finomságát.
- A készülék beépített hőbiztosítókkal van ellátva, amely a károsodás megelőzése érdekében kikapcsolja a készüléket, ha a szivattyú üresjáratban van. Amennyiben ilyen helyzet következik be, húzza ki a hálózati kábelt, és hagyja a készüléket legalább 30 percig hűlni. Ezt követően ismét használhatja.
- Ne mozgassa a készüléket, ha a cseppátalca rácsán kávéval teli csésze van.
- Ügyeljen rá, hogy a tápkábel ne érintkezzen forró felülettel.
- A készüléket a csatlakozónál fogva húzza ki az aljzatból, soha ne a kábelt húzza. Ellenkező esetben a hálózati kábel vagy az aljzat sérülhet.
- A készüléket, a tápkábelt és a villásdugót soha ne merítse vízbe vagy más folyadékba.
- Akadályozza meg, hogy a tápkábel és a csatlakozódugók vízzel vagy más folyadékkal érintkezzenek.
- Az áramütés veszélyének elkerülése érdekében ne javítsa és semmilyen módon ne módosítsa maga a készüléket. Mindennemű javítást bizonnyal szakszervizre. A készülékbe történő beavatkozással elveszitheti a hibás teljesítéshez vagy a minőségi garanciához fűződő törvényes jogát.

Teljesen automatikus kávéfőző eszpresszó / cappuccino készítéséhez

Használati útmutató

- Köszönjük, hogy megvásárolta a SENCOR márka termékét, és bízunk benne, hogy elégedett lesz vele.
- A termék használatba vétele előtt olvassa el a használati útmutatót, akkor is, ha hasonló termékek használatát már ismeri. A készüléket csak úgy használja, ahogy ebben a használati útmutatóban le van írva. Őrizze meg az útmutatót a későbbiekre.
- Javasoljuk, hogy legalább a hibás teljesítésre vagy a minőségi garanciára vonatkozó törvényes jog fennállásának időtartamára őrizze meg az eredeti szállítási kartont, a csomagolóanyagot, a pénztári bizonylatot és az eladó felelősségvállalásának mértékéről szóló igazolást vagy a jótállási jegyet. Javasoljuk, hogy szállítás esetén a készüléket az eredeti dobozába csomagolja vissza.

A KÁVÉFŐZŐ LEÍRÁSA

A1 A szemeskávé-tartály fedele	A14 Az őrlőkávé-adagoló csatorna fedele
A2 Az őrlési finomság szabályozója	A15 Lenyomó
A3 200 g kapacitású szemeskávé-tartály	A16 Gőzölőegység
A4 Kezelőpanel	A17 A gőzölőegység tartója
A5 Fej a kávékifolyóval (állítható magasságú)	A18 Kávézaccartály
A6 A kávékifolyó borítása	A19 Belső tálcá
A7 A csepptálca rácsa	A20 Töltőnyílás
A8 Csepptálca	A21 Dugó
A9 A víztartály fedele	A22 Tejhabosító rendszer
A10 1,5 l-es víztartály	A23 A tejtartó edény fedele
A11 Főkapcsoló	A24 Tejszó
A12 A tápkábel csatlakozónyílása	A25 750 ml-es tejtartó edény
A13 Szervizjót	A26 Összekötőcső

Képnélkül: Tisztítókefe, tápkábel

AZ ÉRINTŐKÉPERNYŐS KEZELŐPANEL LEÍRÁSA

B1  gomb: a kávéfőző be-/kikapcsolása	B8  gomb: presszókávé-készítés (1 csésze) elindítása
B2  kontroll-lámpa: figyelmeztetés az üres szemeskávé-tartályra	B9  gomb: presszókávé-készítés (2 csésze) elindítása
B3  kontroll-lámpa: figyelmeztetés az üres víztartályra	B10  gomb: americano kávé készítésének elindítása
B4  kontroll-lámpa: figyelmeztetés a gőzölőegység tisztítására	B11  gomb: cappuccino készítésének elindítása
B5  figyelmeztető kontroll-lámpa	B12  gomb: latte készítésének elindítása
B6  kontroll-lámpa: figyelmeztetés a megtelt kávézaccartályra	B13  gomb: forró víz kiadásának elindítása
B7  gomb: a daráló kiürítése	B14  gomb: tejhabosítás
	B15  gomb: manuális tisztítás

HASZNÁLATBA VÉTEL ELŐTT

- Az első használat előtt a készüléket és tartozékait vegye ki a csomagolásból, és távolítsa el minden csomagolóanyagot és reklámcímkét. Ellenőrizze, hogy nem sérült-e a készülék és a tartozékaik.
- A készüléket tiszta, száraz és síma felületre állítsa.
- Vegye ki a víztartályt, a gőzölőegységet, a tejhabosító rendszert és a tejtartó edényt. Mossa el őket tiszta vízben, egy kevés semleges

mosogatószerrel. Ezután alaposan öblítse le őket tiszta vízzel, szárítsa meg és tegye vissza a helyére.

- A cseppeltácat rögzítse a készülékhez.
- A készülék külső felületét törölje le egy enyhén benedvesített ronggyal, majd törölje szárazra.
- A levehető tápkábelt tekerje ki teljesen, és csatlakoztassa a készülék hátoldalán található aljzatához.

A KÁVÉFŐZŐ ELŐKÉSZÍTÉSE A HASZNÁLATRA

A víztartály megtöltése

1. Óvatosan nyissa fel a tartály fedelét. A fedél fogantyúként is szolgál.
2. Vegye ki a víztartályt a készülék hátuljából.
3. A tartályt töltsen meg tiszta vízzel egészen a maximum jelzésig, majd tegye vissza a készülékbe. Győződjön meg róla, hogy a tartály megfelelően van behelyezve.



Megjegyzés:

A tartályba töltött víz lehetőleg szobahőmérsékletű (kb. 25 °C) legyen. A túl hideg víz negatívan befolyásolhatja a kapott kávélat íztét.



Figyelmeztetés:

A tartály maximális kapacitása 1,5 l víz. Ne töltse túl. A tartályba soha ne töltsön meleg vizet, szénsavas vizet vagy más folyadékokat, pl. tejet. Ez a berendezés meghibásodását okozhatja. Soha ne töltsen úgy a tartályt vízzel, ha a készülékbe van helyezve. Véletlenül leöntheti a készüléket vagy töltheti a tartályt.



Megjegyzés:

A tartályban ne tárolja egy napnál hosszabb ideig a vizet. A jó minőségű kávé főzéséhez tiszta és friss vizet kell használni. Ellenkező esetben negatívan befolyásolhatja a kapott ital íztét.

A szemeskávé-tartály megtöltése

1. Vegye le a szemeskávé-tartály fedelét.
2. A tartályba töltsön pörkölt kávé, majd tegye vissza a fedelet. A tartály fedelét ne hagyja nyitva, különben a pörkölt kávé gyorsabban elveszti az aromáját.



Figyelmeztetés:

A tartályba legfeljebb 200 g szemeskávét lehet betölteni. Ne töltsen túl. A tartályba soha ne töltsön őrölt vagy instant kávé, karamellizált vagy más módon kezelt kávészemeket, kakaóbabot, vagy más tárgyat, amelyek a készülék meghibásodását okozhatják.

Az őrlési finomságának beállítása

Az őrlési finomság szabályozója segítségével beállíthatja az őrölt kávé megfelelő finomságát. Az őrlési finomságot csak akkor lehet beállítani, ha a daráló működésben van. Az újonnan beállított őrlési finomság a módosítás utáni második vagy harmadik főzésnél jelenik meg.

1. A szemeskávé-tartály belsejében található szabályozóval 15 fokozatban állítható be az őrlési finomsága. Az első használatnál javasolt az őrlési finomságot 8-ra állítani, és aztán igény szerint módosítani.
2. A durvább őrlés beállításához forgassa el a szabályozót az óramutató járásával megegyező irányba, a finomabb őrlés beállításához pedig az óramutató járásával ellentétes irányba. Egyszerre csak egy fokozatot módosítson. Azt próbálja ki, majd módosítsa újra szükség szerint.

3. A őrítés finomságát akkor állítsa be, ha a készülék éppen működésben van. Ellenkező esetben a daráló meghibásodhat.
4. Amennyiben a kávé nagyon lassan folyik ki, túlságosan finomra őrítette a kávé, és durvábbra kell állítani az őrlést. Amennyiben a kávé túl gyorsan folyik ki, akkor túlságosan durvára őrítette a kávé, és finomabbra kell állítani az őrlést.

Tejhabosító rendszer

Ha láttét, cappuccinót szeretne készíteni, vagy fel akarja habosítani a tejet, akkor fel kell tenni a tejhabosító rendszert. A következő módon járjon el:

1. Óvatosan távolítsa el a kávékifolyó borítását úgy, hogy az oldalait összenyomja, és elhúzza a kifolyótól.
2. A tejhabosító rendszert illesse alulról a kávékifolyóra (C1 ábra). Nyomja enyhén felfelé, majd úgy illessze rá a zárta, hogy a kifolyó gömbölyű formája illeszkedjen a gömbölyű vajtába (C2 ábra).
3. Helyezze vissza a kávékifolyó borítását.

Tejtartó edény



Ha láttét, cappuccinót szeretne készíteni, vagy fel akarja habosítani a tejet, a tejtartó edényt az alábbiak szerint állítsa össze:

1. Az edénybe öntsön friss, hideg tejet. A töltés során ne lépje túl a maximum jelzést. A tejtartó edény maximális kapacitása 750 ml.
2. Helyezze be a tejszövet a fedél oldalán lévő nyílásba (D1 ábra).
3. A tejtartó edényt tegye egy szilárd és egyenes helyre, megfelelő távolságban a kávéfőzőtől.
4. Tegye rá a fedelet az edényre.
5. Az összekötőcső egyik végét dugja be a tejtartó edény fedelén lévő nyílásba (D2 ábra).
6. Vegye ki a tejhabosító rendszer bemeneti nyílásának dugóját, és dugja be a összekötőcső másik végét a nyílásba (D3 ábra).

A fej magasságának beállítása

- A fejet felfelé/lefelé lehet mozgatni a csésze magasságától függően, amelybe a kávé készül. Először tegye a fej alá a csészét, majd állítsa be a magasságot.

Gőzölőegység

- Enyhén nyomja meg a szervizajtó alját, ahol a bevágás van. A szervizajtó kinyílik. Vegye le, és ellenőrizze, hogy a gőzölőegység megfelelően van-e felszerelve a helyére. Amikor a gőzölőegységet beteszi a kávéfőzőbe, a gőzölőegységen lévő nyílak illeszkednie kell a gőzölőegység helye feletti nyílhoz. Az ellenőrzést követően illessze fel a szervizajtót.
- Ha a gőzölőegységet kivesszi és visszahelyezi, egy kattánás jelzi, hogy a helyére került.
- Ha a figyelmeztető kontroll-lámpa  folyamatosan világít, a gőzölőegység rosszul van betéve.
- Ha a figyelmeztető kontroll-lámpa  villog, amikor megnyomja az italkészítés gombját, a szervizajtó nincs megfelelően bezárva.

A kávézaccartály és a belső tálcá

- Enyhén nyomja meg a szervizajtó alját, ahol a bevágás van. A szervizajtó kinyílik. Vegye le, és ellenőrizze, hogy a kávézaccartály és a belső tálcá megfelelően be van-e szerelve a helyére.
- Ha a figyelmeztető kontroll-lámpa  folyamatosan világít, a belső tálcá vagy a kávézaccartály nincs megfelelően betéve.

Csepttálcá

- Tegye rá a rácsot a csepttálcára.
- Helyezze az összeállított csepttálcát a gép előoldalának alsó részébe, és finoman nyomja a gép felé.
- A tálcát stabilan rögzíteni kell a kávéfőzőben, nehogy a csésze a forró itallal főzés közben felboruljon.
- A csepttálcába víz folyik a kifolyócsőből minden egyes öblítéskor, öntisztításkor, valamint a főzés közben esetleg kifolyó kávé is. Ezért a csepttálcát minden nap ürítse ki és tisztítsa meg.

A KÁVÉFŐZŐ HASZNÁLATA







- Állítsa a kávéfőzőt sima, száraz és tiszta felületre, kellő távolságban a hálózati csatlakozótól. Biztosítson körülötte a kezeléshez elég helyet, legalább 15 cm-t minden irányban kávéfőző körül.
- Ellenőrizze, hogy a víztartályban van-e friss víz, a kávétartályban van-e elegendő kávé, és hogy a készülék helyesen van-e összeszerelve.
- A tápkábel csatlakozóját dugja be a kávéfőzőn lévő nyílásba, a hálózati csatlakozóját pedig a hálózati aljzatba.



Megjegyzés:

A vizet és a kávé a „**Víztartály megtöltése**” és a „**Szemeskávé-tartály megtöltése**” c. fejezetekben leírtak alapján töltsé a tartályokba.

A kávéfőző bekapcsolása, átöblítése és előmelegítése

- Fordítsa a kávéfőző hátulján lévő kapcsolót I (be) állásba. Megszólal egy figyelmeztető hangjelzés, és a vezérlőpanel röviden kigyullad. Amint kialszik, a kávéfőző készletli üzemmódba lép.
- Helyezzen egy csészét vagy tálalt a kávékifolyó alá.
- Nyomja meg a  gombot a kávéfőző bekapcsolásához. A  gomb villogni kezd, a  gomb pedig kigyullad. A kávéfőző melegíteni kezd, és megkezdődik a főzési folyamat, amelynek során vizet pumpát a belső körforgásba, ellenőrzi a darálót és átöblíti a kávékifolyó nyílást, miközben egy kis víz a csészébe folyik. Ezalatt rövid időre bekapcsol a daráló és a szivattyú is. Ez normális jelenség.
- Felmelegszik a gőzkieresztő rendszer is, és eközben lassan villog a , ,  és  gomb. Ekkor még nem lehet vezérelni a kávéfőzőt.
- Amint a kezelőpanelen minden gomb kigyullad, a kávéfőző használatra kész.



Megjegyzés:

A kávéfőző átöblítése automatikusan megtörténik, ha a kávéfőző több mint 4 órán keresztül készletli üzemmódban volt, valamint a főkapcsoló minden bekapcsolása után.

A kávéfőző kikapcsolása





- A használat befejezése után nyomja meg a  gombot a kávéfőző kikapcsolásához. A készülék készletli módba lép.
- A teljes kikapcsoláshoz állítsa a főkapcsolót „0” (kikapcsolt) helyzetbe, és húzza ki a tápkábelt a hálózati aljzatból.



Megjegyzés:

A készülék automatikusan átkapcsol készletli üzemmódba. Ez 28 perc tétlenség után következik be. Ez normális jelenség.

Espresszó (1 és 2 csésze) és americano kávé készítése

1. A fej alá tegyen be egy csészét, bögrét vagy poharat. Felfelé vagy lefelé mozgatva állítsa be a fej magasságát a csésze, a bögre vagy a pohár magasságának megfelelően. Ha a bögre vagy a pohár túl magas, a csepttálcát ki is veheti. Miután elvette a bögrét vagy a poharat, a csepttálcát tegye vissza a helyére.
2. Nyomja meg a  (1 csésze espresszó készítése) vagy  (americano kávé készítése) gombot. A kiválasztott gomb kigyullad, a többi a  gomb kivételével kialszik.
3. A kávéfőző elindítja a kávé őrlését, a szűrőbe adagolja, tömöríti, majd megfőzi a kávé.
4. Amikor a kávé kieresztése befejeződik, megszólal egy hangjelzés, a  gomb röviden villog, ami azt jelzi, hogy a kávéfőző üzemi hőmérsékletre melegszik. Amint a kezelőpanel kigyullad, a kávéfőző kész a következő kávé elkészítésére.
- A 2 csésze espresszó készítése két egymást követő 1 csésze espresszó főzést jelent. Ne vegye ki a csészét a fej alól, amíg a második csésze kávé el nem készül.
- Az americano kávé 1 csésze espresszó megfőzéséből és forró vízből áll. Ne vegye ki a csészét a fej alól, amíg a forró víz ki nem folyt.
- Az espresszó vagy americano kávé készítését a készítő kávé gombjának megnyomásával lehet megszakítani.



Megjegyzés:

Kávéfőzés közben a daráló és a szivattyú hangja lehet hallható, a kávé elkészítése után pedig az, ahogy a felhasznált őrlött kávé a kávézacstartályba ürül. Ezek normális hangok.



Megjegyzés:

A kávékiadás elején a kávé csepegni kezd (2-3 másodperccel a gőzölés után), majd folyni kezd. Miután a kávé kifolyt, a kifolyóból még 6-8 másodpercig csepeghet. Ez normális jelenség.



Latte/cappuccino készítése

1. Szerelje fel a tejhabosító rendszert a „**Tejhabosító rendszer**” című fejezetben leírtak szerint a kávékifolyóra, és állítsa össze a tejtartó edényt a „**Tejtartó edény**” című fejezetben leírtak szerint.
2. Győződjön meg róla, hogy az összekötőcső helyesen van betéve az edény fedelébe és a tejhabosító rendszerbe.



Megjegyzés:

Dús és krémes hab elérése érdekében használjon jól lehűtött (kb. 5°C-os), legalább 3%-os zsírtartalmú tejet.

3. A fej alá tegyen be egy csészét, bögrét vagy poharat. Felfelé vagy lefelé mozdítva állítsa be a fej magasságát a csésze, a bögre vagy a pohár magasságának megfelelően. Ha a bögre vagy a pohár túl magas, akkor a külső cseppeltálcát el is lehet venni. Miután elvette a bögrét vagy a poharat, a cseppeltálcát tegye vissza a helyére.
4. Nyomja meg a  gombot (cappuccino készítéséhez) vagy a  gombot (latte készítéséhez). A megnyomott gomb kigyullad.
5. A kávéfőző automatikusan elindítja a latte vagy a cappuccino készítését.
6. Amikor a főzés befejeződik, megszólal egy hangjelzés, a  gomb röviden villog, ami azt jelzi, hogy a kávéfőző üzemi hőmérsékletre melegszik. Amint a kezelőpanel kigyullad, a kávéfőző kész a következő kávé elkészítésére.
7. Húzza ki az összekötőcsövet, és az edényben maradt tejet tegye hűtőszekrénybe.
 - A cappuccino vagy latte készítését a készülőndő kávé gombjának megnyomásával lehet megszakítani.
 - A főzés befejezése után a tejhabosító rendszert, az összekötőcsövet és ha kiürült, a tejtartó edényt ki kell tisztítani. Kövesse a „Tisztítás és karbantartás” rész utasításait.



Megjegyzés:

A cappuccino vagy latte készítésének befejezése után aktiválódik a túlmelegedés elleni mechanizmus. Ez idő alatt lassan villogni fog a  kontroll-lámpa. Ez normális jelenség. Ha forró víz kiadására van szüksége, hagyja a kávéfőzőt 3-5 percig hűlni.



Tejhabosítás

1. Szerelje fel a tejhabosító rendszert a „**Tejhabosító rendszer**” című fejezetben leírtak szerint a kávékifolyóra, és állítsa össze a tejtartó edényt a „**Tejtartó edény**” című fejezetben leírtak szerint.
2. Győződjön meg róla, hogy az összekötőcső helyesen van betéve az edény fedelébe és a tejhabosító rendszerbe.



Megjegyzés:

Dús és krémes hab elérése érdekében használjon jól lehűtött (kb. 5°C-os), legalább 3%-os zsírtartalmú tejet.

3. A fej alá tegyen be egy csészét, bögrét vagy poharat. Felfelé vagy lefelé mozdítva állítsa be a fej magasságát a csésze, a bögre vagy a pohár magasságának megfelelően. Ha a bögre vagy a pohár túl magas, akkor a külső cseppeltálcát el is lehet venni. Miután elvette a bögrét vagy a poharat, a cseppeltálcát tegye vissza a helyére.
4. Nyomja meg a  gombot. A megnyomott gomb kigyullad.
5. A készülékből folyni kezd a forró tej és a tejhab. A csészébe mintegy 160 ml forró tej és tejhab folyik.
6. Ha kész, megszólal egy hangjelzés, a  gomb röviden villog, ami azt jelzi, hogy a kávéfőző üzemi hőmérsékletre melegszik.

Amint a kezelőpanel kigyullad, a kávéfőző kész a következő kávé elkészítésére.



7. Húzza ki az összekötőcsövet, és az edényben maradt tejet tegye hűtőszekrénybe.
 - A tejhabosítást a  gomb megnyomásával lehet megszakítani.
 - A főzés befejezése után a tejhabosító rendszert, az összekötőcsövet és ha kiürült, a tejtartó edényt ki kell tisztítani. Kövesse a „**Tisztítás és karbantartás**” c. rész utasításait.



Megjegyzés:

A cappuccino vagy latte készítésének befejezése után aktiválódik a túlmelegedés elleni mechanizmus. Ez idő alatt lassan villogni fog a  gomb. Ez normális jelenség. Ha forró víz kiadására van szüksége, hagyja a kávéfőzőt 3-5 percig hűlni.

Forró víz kiadása

1. A fej alá tegyen be egy csészét, bögrét vagy poharat. Felfelé vagy lefelé mozdítva állítsa be a fej magasságát a csésze, a bögre vagy a pohár magasságának megfelelően. Ha a bögre vagy a pohár túl magas, akkor a külső cseppeltálcát el is lehet venni. Miután elvette a bögrét vagy a poharat, a cseppeltálcát tegye vissza a helyére.
2. Nyomja meg a  gombot, és a kávéfőző megkezdji a forró víz kiengedését. A csészébe kb. 120 ml forró víz follik.
3. A forró víz kiengedése megáll, megszólal egy hangjelzés, a  gomb röviden villog, ami azt jelzi, hogy a kávéfőző üzemi hőmérsékletre melegszik. Amint a kezelőpanel kigyullad, a kávéfőző kész a következő kávé elkészítésére.

A forró víz kiengedését a  gomb megnyomásával szakíthatja meg.





Figyelemztetés:

A víz nagyon forró, és ha nem vigyáz, súlyos égési sérülést szenvedhet. Legyen nagyon óvatos, amikor a forró vízzel dolgozik.

FELHASZNÁLÓI BEÁLLÍTÁSOK

A kifolyó kávé mennyiségének beállítása

A készüléken egyéni ízlés szerint beállítható a kifolyó kávé mennyisége. A beállított mennyiséget a kávéfőző a memóriájában eltárolja.

1. A fej alá tegyen be egy csészét, bögrét vagy poharat.
2. Nyomja meg annak az itálnak a gombját ( vagy ) , amelyet el akar készíteni. A megnyomott gomb kigyullad.
3. Amikor a gép megkezdji a kávé kiadását, nyomja meg és tartsa lenyomva a kiválasztott ital gombját, amíg meg nem szólal egy hangjelzés, és a kiválasztott ital gombja villogni nem kezd.
4. Tartsa lenyomva a kiválasztott ital gombját, amíg a kívánt mennyiségű kávé nem kerül a csészébe. Engedje el a gombot, a kiadott kávé mennyiségét a készülék eltárolja a memóriájában.



A kiadott kávé mennyisége a következő határok között lehet:

- 1 csésze eszpresszó: 30–100 ml
- 2 csésze eszpresszó: 2x (30–100 ml)
- Americano kávé: 110–180 ml

A tejkiadás időtartamának beállítása

A kávéfőzőn ízlés szerint beállítható, mennyi ideig adjon ki tejet.

A beállított mennyiséget a kávéfőző a memóriájában eltárolja.

1. A fej alá tegyen be egy csészét, bögrét vagy poharat.
2. Nyomja meg annak az itálnak a gombját ( vagy ) , amelyet el akar készíteni. A megnyomott gomb kigyullad.
3. Amikor a gép megkezdji a tej kiadását, nyomja meg és tartsa lenyomva a kiválasztott ital gombját, amíg meg nem szólal egy hangjelzés, és a kiválasztott ital gombja villogni nem kezd.
4. Tartsa lenyomva a kiválasztott ital gombját, amíg a kívánt mennyiségű tej nem kerül a csészébe. Engedje el a gombot, a tejkiadás időtartamát a készülék eltárolja a memóriában.

A kiadott tej mennyisége a következő határok között lehet:

- Cappuccino: 30–100 ml (kávé) + 10–40 mp (tej)
- Latte: 30–100 ml (kávé) + 10–40 mp (tej)

A DARÁLÓ KIÜRÍTÉSE

Ez a funkció arra szolgál, hogy kiürítse a darálót és eltávolítsa a benne lévő kávészemeket, hogy meg ne romoljanak, ha hosszabb ideig nem használja a gépet.

1. Ürítse ki a szemeskávé-tartályt.
2. Nyomja meg a gombot, és elindul a daráló kiürítési funkció. A gomb világitani kezd.
3. A daráló működése kb. 15 másodperc múlva megáll. Ha a daráló még mindig nem üres, indítsa el a funkciót még egyszer.
4. Ürítse ki a kávézaccartályt.

A daráló kiürítési funkciót a gomb megnyomásával szakíthatja meg.

KÉSZENLÉTI ÜZEMMÓD

- Nyomja meg a gombot, és a kávéfőző készletlét üzemmódba kapcsol. Ebben az üzemmódban a kezelőpanel kialszik és egyik gomb sem működőképes.
- Nyomja meg a gombot a készletlét üzemmód megszakításához és a kávéfőző bekapcsolásához.



Mejggyezés:

A készülék automatikusan átkapcsol készletlét üzemmódba. Ez 28 perc tétlenség után következik be. Ez normális jelenség.

A GYÁRI BEÁLLÍTÁS VISSZAÁLLÍTÁSA

- Ha vissza akarja állítani az eredeti gyári beállításokat és törölni akarja saját beállításait, végezze el a gyári beállítások visszaállítását.
- Nyomja egyszerre a és a gombot 2 másodpercig. Megszólal egy hangjelzés, és a készülék visszatér a gyári beállításokhoz.

TISZTÍTÁS ÉS KARBANTARTÁS

Tisztítás előtt kapcsolja ki kávéfőzőt, és állítsa a főkapcsolót „0” helyzetbe. A készülék tápkábelét húzza ki a hálózati aljzatból, és várja meg, míg a készülék kihűl.



Figyelmeztetés:

A készülék egyetlen részének tisztításához se használjon súrolószert, higítót stb., amelyek felsérthetik a készülék felületét. A készülék egyetlen alkatrésze sem mosható mosogatógépben.



Figyelmeztetés:

Az áramütés veszélyének elkerülése érdekében ne tegye a készüléket, a tápkábelét vagy a hálózati csatlakozódugót vízbe vagy más folyadékba.

MINDENNAPI TISZTÍTÁS ÉS KARBANTARTÁS

- Az időben elvégzett tisztítás és karbantartás a készülék megfelelő működése és hosszú élettartama érdekében nagyon fontos.
- A készüléket tisztítás előtt kapcsolja ki, a tápkábelét húzza ki a hálózati aljzatból, és várja meg, míg teljesen kihűl.

Kézi öblítés

A készülék minden használatát után javasoljuk a kávékifolyó átöblítését. Ezt a lépést akkor is érdemes végrehajtani, ha a készüléket sokáig nem használta.

1. Nyomja meg a gombot, és megkezdődik a kávéfőző manuális öblítése. Néhányszor sor kerül az öblítésre és forró víz kibocsátására. A vizet öntse ki.
2. A manuális öblítés automatikusan véget ér, megszólal egy hangjelzés, és a gomb röviden villog, ami azt jelzi, hogy a kávéfőző üzemi hőmérsékletre melegszik. Amint a kezelőpanel kigyullad, a kávéfőző felkészült a következő kávé elkészítésére.
3. A kávéfőző manuális öblítési folyamatát a gomb megnyomásával meg lehet szakítani.

Cseppeltáca

A cseppeltácát minden nap ki kell üríteni.

- Óvatosan húzza ki a cseppeltácát. Vegye le a rácsot. A mosogató fölött ürítse ki a tartalmát.
- A cseppeltácát és a rácsot mossa el meleg vízben egy kevés konyhai mosogatószerrel. Öblítse le és törölje szárazra.
- A tálcával **A11** legyen óvatos, nehogy leforrassa magát. Forró víz lehet benne.
- A tálcára tegye rá a rácsot, és tegye be a kávéfőzőbe.

A kávézaccartály és a belső tálcá

A kávézaccartályt mindig ürítse ki, ha kigyullad a figyelmeztető kontroll-lámpa. A kávézaccartályba 8 adag kávézacc fér. A tartály tisztításakor a kávéfőzőnek bekapcsolt állapotban kell lennie, hogy a számláló lenullázzódjon.

- Enyhén nyomja meg a szervizajtó alját, ahol a bevágás van. A szervizajtó kinyílik. Távolítsa el, és óvatosan csúsztassa ki a belső tálcát a kávézaccartállyal együtt.
- A kávézaccartályt a háztartási hulladék közé vagy a komposztba ürítse ki.
- A mosogató fölött ürítse ki a belső tálcá tartalmát.
- A belső tálcát és a kávézaccartályt mossa el meleg vízben egy kevés konyhai mosogatószerrel. Öblítse le és törölje szárazra.
- Tegye be a kávézaccartályt a belső tálcába, és a belső tálcát csúsztassa vissza a kávéfőzőbe. Helyezze fel a szervizajtót.



Mejggyezés:

A kávézaccartályt és a gőzölőegységet mindig úgy tisztítsa, hogy a kávéfőző be van kapcsolva. Ha a tartályt úgy üríti ki vagy a gőzölőegységet úgy tisztítja, hogy a gép ki van kapcsolva, a számláló nem nullázdódik le.

Gőzölőegység

Javasoljuk, hogy a gőzölőegységet a kávézaccartály kiürítésével egyidejűleg tisztítsa meg.

- Enyhén nyomja meg a szervizajtó alját, ahol a bevágás van. A szervizajtó kinyílik. Távolítsa el.
- Nyomja meg mindkét reteszt a gőzölőegységen, és vegye ki a gépből (**E** ábra).
- A gőzölőegységet folyó víz alatt mossa el, majd alaposan szárítsa meg.
- A gőzölőegységet úgy tegye vissza a kávéfőzőbe, hogy a gőzölőegységen lévő nyíl illeszkedjen a gőzölőegység helye feletti nyílhoz. Egy kattánás jelzi, hogy a gőzölőegység a helyére került.
- Helyezze fel a szervizajtót.



Mejggyezés:

Ha a figyelmeztető kontroll-lámpa folyamatosan világit, a gőzölőegység hibásan van betéve.



Ha a figyelmeztető kontroll-lámpa villog, amikor megnyomja az italkészítés gombját, a szervizajtó nincs megfelelően bezárva.

Viztartály

Vegye ki a viztartályt, öblítse ki tiszta vízzel, törölje szárazra, majd tegye vissza a helyére.

Tejhabosító rendszer

Annak érdekében, hogy elkerülje a tej lerakódását a rendszerben és kellemetlen szag kialakulását, a tejhabosítót minden használat után meg kell tisztítani.

1. A fej alá tegyen be egy bögrét vagy talát.
2. A tejtartó edénybe töltsön tiszta vizet.
3. A kávékifolyóra tegye fel a tejhabosító rendszert a „**Tejhabosító rendszer**” c. részben leírt utasítások szerint.
4. Nyomja meg a  gombot, és megkezdődik a kávéfőző manuális öblítése. Néhányszor sor kerül az öblítésre és forró víz kibocsátására. A vizet öntse ki.
5. A manuális öblítés automatikusan véget ér, megszólal egy hangjelzés, a  gomb röviden villog, ami azt jelzi, hogy a kávéfőző üzemi hőmérsékletre melegszik. Amint a kezelőpanel kigyullad, a kávéfőző kész a következő kávé elkészítésére.
6. A kávéfőző manuális öblítési folyamatát a  gomb megnyomásával meg lehet szakítani.
7. Hagyja a kávéfőzőt egy kicsit hűlni, hogy a tejhabosító rendszert ki tudja venni és kézzel el tudja mosni.
8. Óvatosan távolítsa el a kávékifolyó borítását úgy, hogy az oldalait összenyomja, és elhúzza a kifolyótól.
9. Vegye ki a tejhabosító rendszert, szerelje szét (**F1** ábra), és öblítse le az összes alkatrészét tiszta folyó víz alatt.
10. Fontos meg tisztítani a tejbefelőző nyílást egy vékony tárgygal (pl. tüvel) (**F2** ábra).
11. Minden alkatrészt alaposan szárítsa meg, majd rakja újra össze.



Tejtartó edény, tejső és összekötőcső

1. Húzza ki az összekötőcsövet az edény fedeléből.
2. A tejtartó edényről vegye le a fedelet, és öntse ki a tartály maradék tartalmát.
3. A fedél alsó részéből vegye ki a tejsőt.
4. Mosogatószeres meleg vízben mossa el a tejtartó edényt, a fedelet, a tejsőt és az összekötőcsövet. Tiszta vízzel öblítse le, és alaposan szárítsa meg.
5. Szükség esetén egy tüvel eltávolíthatja a szennyeződések az összekötőcső végén lévő nyílásokból és a fedelén lévő nyílásból, ahová az összekötőcső be van dugva.
6. Összeállítás előtt győződjön meg róla, hogy az összekötőcső mindkét vége tiszta és száraz.



RENDSZERES KARBANTARTÁS



A kávéfőző rendszeres karbantartását legalább hetente végezze el.

A szemeskávé-tartály és a daráló





1. Ūritse ki a kávészemeket a tartályból, és tegye őket egy légmentesen záródó edénybe.
2. Indítsa el a daráló kiűritése funkciót.
3. Fordítsa el az őrlési finomság szabályozót az óramutató járásával ellentétes irányba, amíg a szabályozó nyelvei egy vonalba nem kerülnek a darálón lévő kiemelkedésekkel (**G1** ábra).
4. Emelje fel a szabályozót, és vegye le a darálóról.
5. Emelje fel a felső őrlőkö fogantyúját, és fordítsa el az óramutató járásával ellentétes irányba a „” ikon felé.
6. Vegye ki a felső őrlőkövet, és a tisztítókefe segítségével tisztítsa meg.
7. Tisztítsa meg az alsó őrlőkövet és a kamrát a tisztítókefe segítségével.
8. A felső őrlőkövet úgy tegye vissza az őrlőkamrába, hogy a „” ikon egy vonalba kerüljön a daráló kiemelkedésén lévő nyílással (**G2** ábra).
9. Fordítsa el a felső őrlőkö fogantyúját az óramutató járásával megegyező irányba a „” ikon felé. Hajtsa le a fogantyút.
10. Illesse fel az őrlési finomság szabályozóját úgy, hogy a szabályozó nyelvei egy vonalba kerüljenek a darálón lévő kiemelkedésekkel (**G1** ábra), majd fordítsa el a szabályozót az óramutató járásával megegyező irányba.

A gőzölőegység tartója

1. Amikor a kávéfőző be van kapcsolva, nyomja meg egyszerre a  és a  gombot, míg villogni nem kezdenek.
2. A gőzölőegység tartója kávégőzölés pozícióba kerül.
3. Nyissa ki a szervizajtót, és törölje le a tartót és az alatta lévő helyet.

4. A tisztítás után tegye fel a szervizajtót, és nyomja meg egyszerre a  és a  gombot. A tartó visszahúzódik az eredeti helyére.





Az őrlőkávé-adagoló csatorna

- Az őrlőkávé-adagoló csatornát az alábbi módon lehet meg tisztítani.
1. Nyomja meg egyszerre a  és a  gombot, míg a gombok villogni nem kezdenek.
 2. Kinyílik az őrlőkávé-adagoló csatorna fedele, ami a lenyomó felett van.
 3. Nyissa ki a szervizajtót, és a tisztítókefe segítségével távolítsa el a szennyeződések a csatornából. Ezek a kávézacartartályba fognak hullani. Azután azt is tisztítsa meg.
 4. Ha az őrlőkávé-adagoló csatorna tiszta, tegye vissza a szervizajtót, és nyomja meg egyszerre a  és a  gombot. Az őrlőkávé-adagoló csatorna fedele lecsukódik.

A kávéfőző külső felülete

A készülék külső felületeinek tisztításához tiszta, enyhén nedves textíliát használjon. Azután töröljön mindent megfelelően szárazra.

VÍZKÖMMENTESÍTÉS

- A kávéfőző használata során a belső körben lerakódhatnak a vízben lévő ásványi anyagok. Ez természetes folyamat. Ezért rendszeresen vízkömentesíteni kell. A lerakódott ásványi anyagok negatívan befolyásolhatják a kávé ízét.
 - A kávéfőző fel van szerelve egy számlálóval, amely figyelemmel kíséri a megfőzött kávék számát, és amikor ez a szám eléri az 500-at, el kell végezni a vízkömentesítési folyamatot. Ilyen esetben a  és a  gomb egyszerre villogni kezd.
1. Töltse meg a víztartályt víz és egy vízkömentesítő szer oldattal. Eszpresszógépekhez való vízköldőt használjon, és kövesse a vízköldő kísérő dokumentációjában található utasításokat.
 2. A fej alá tegyen egy talát.
 3. Nyomja meg és tartsa a  és a  gombot. A kávéfőző vízkömentesítő módba kapcsol.
 4. A vízkömentesítő folyamat kb. 10 percig tart. A kezelőgombok balról jobbra lassan villognak. Várja meg, míg a kávéfőző befejezi a vízkömentesítést.
 5. Amint a vízkömentesítési folyamat befejeződik, a  és  gomb kialszik.
 6. Vegye ki a víztartályt, és töltsé meg tiszta és hideg vízzel. Tegye vissza a kávéfőzőt, és indítsa el a manuális öblítést.

Tárolás

- Ha a készüléket hosszabb ideig nem kívánja használni, húzza ki a tápkábelt a hálózati aljzatból, várja meg, míg a készülék kihűl, majd leír utasítások szerint tisztítsa meg.
- Mielőtt eltetzi, előtt győződjön meg róla, hogy a készülék és tartozékai tiszták és szárazak.
- A készüléket száraz, tiszta és jól szellőző helyen tárolja, ahol nincs kitéve szélsőséges hőmérsékletnek, és ahol gyermekek vagy háziállatok nem férhetnek hozzá.

HIBAELHÁRÍTÁS

Probléma	Ok	Megoldás
A kontroll-lámpa villog.	A vizztartályban kevés a víz.	Töltsön vizet a vizztartályba.
A figyelmeztető kontroll-lámpa villog.	A szervizajtó nincs jól betéve.	Helyezze fet megfelelően a szervizajtót:
A figyelmeztető kontroll-lámpa világít.	A gőzölőegység nincs jól betéve, a kávézacctartály és a belső tálcá nincs jól betéve.	Tegye be a gőzölőegységet helyesen a kávéfőzőbe; Tegye be megfelelően a kávézacctartályt és a belső tálcát.
A kontroll-lámpa világít.	A tartályban nincs szemeskávé.	Tegyen szemeskávét a tartályba.
A kontroll-lámpa világít.	A kávézacctartály megtelt.	Ürítse ki a kávézacctartályt és a belső tálcát.
A kontroll-lámpa világít.	Meg kell tisztítani a gőzölőegységet.	Vegye ki a gőzölőegységet, és tisztítsa meg. Azután tegye vissza.
A gomb villog.	Aktiválódott a vízforrató túlmelegedés elleni védelme.	Kapcsolja ki a kávéfőzőt, és húzza ki a csatlakozót a tápellátásból. Hagyja 3 - 5 percig hűlni, azután újra használhatja.
A gomb és a figyelmeztető kontroll-lámpa egyszerre villog.	A daráló motorja hibásan működik.	Kapcsolja ki a kávéfőzőt, várjon egy kicsit, majd újra kapcsolja be.
A és a kontroll-lámpa egyszerre villog.	A kávéfőző megszakítás nélkül 16 cikluson keresztül őrölt, és minden egyes őrölt időtartama 5 percnél kevesebb volt.	Kapcsolja ki a kávéfőzőt, és húzza ki a csatlakozót a tápellátásból. Hagyja 5 percig hűlni, azután újra használhatja.
A gomb és a figyelmeztető kontroll-lámpa egyszerre villog.	Az átfolyásmérő nem kap jelet, és a vízkidadás nem megfelelő.	Töltsön vizet a vizztartályba.
A gomb és a figyelmeztető kontroll-lámpa egyszerre villog.	A Hall-szenzor nem kap jelet, és a gőzölőegység nem működik megfelelően.	Kapcsolja ki a kávéfőzőt, várjon egy kicsit, majd újra kapcsolja be.
Gyenge a tejjab	A kávé túl durvára van őrölve.	Fordítsa el az őrítési finomság szabályozóját az óramutató járásával megegyező irányba, és módosítsa a daráló beállításait.
	Nem megfelelő pörkölt kávét használt.	Espresszógéphez való pörkölt kávét használjon.
A kávé lassan folyik, vagy csak csepeg.	A kávé túl finomra van őrölve.	Fordítsa el az őrítési finomság szabályozóját az óramutató járásával ellentétes irányba, és módosítsa a daráló beállításait.

A kávéfőzőből nem jön kávé.	A kávékifolyó eltömődött.	Tisztítsa meg a kávékifolyót például egy vékony tárgygal.
A kávéfőző nem lehet bekapcsolni.	A csatlakozó nincs megfelelően bedugva a hálózati aljzatba.	Ellenőrizze, hogy a csatlakozó jól be van-e dugva az aljzatba.
	A tápkábel rosszul van betéve a kávéfőző hátoldalán lévő nyílásba.	Ellenőrizze a tápkábel csatlakozását.
	A főkapcsoló „0” állásban van.	A főkapcsolót kapcsolja „I” állásba.
	Nem nyomta meg a gombot.	Nyomja meg a gombot a készülék bekapcsolásához.
A gőzölőegységet nem lehet kivenni.	A gőzölőegység beszorult.	Forduljon szakszervízhez.
A és a kontroll-lámpa egyszerre világít.	Ki kell üríteni a kávézacctartályt, és meg kell tisztítani a gőzölőegységet.	Ürítse ki a kávézacctartályt és tisztítsa meg gőzölőegységet. A visszaszerelés előtt várjon 3 másodpercet.
A kontroll-lámpa világít, de a kávézacctartály üres.	A tartály kiürítése vagy a gőzölőegység megtisztítása után nem nullázódott le a belső számláló.	A kávézacctartály kiürítése vagy a gőzölőegység megtisztítása után várjon kb. 3 másodpercig, hogy a számláló lenullázzódjon. Akkor ürítse ki a kávézacc-tartályt és tisztítsa meg a gőzölőegységet, amikor a gép be van kapcsolva. Ha a tartályt úgy üríti ki vagy a gőzölőegységet úgy tisztítja, hogy a gép ki van kapcsolva, a számláló nem nullázódik le.
A daráló őrölt, de nem jön belőle őrölt kávé.	Mélyen pörkölt kávészemek esetében ellenőrizze, nincs-e olaj a felületükön. Ha a kávészemek nedvesek vagy túl sok olaj van a felületükön, az őröltkávé-adagoló csatorna eldugul.	Tartsa lenyomva 2 másodpercig egyszerre a és a gombot, és a gombok villogni kezdenek. Nyissa ki az ajtót, és egy kefével távolítsa el az őrölt kávét az őröltkávé-adagoló csatornából. Amikor az őrölt kávé már magától hullik, csukja be az ajtót. Tartsa lenyomva egyszerre a és gombot, és a gombok kialszanak.
A kávéfőző túl hangos.	Működés közben normális, hogy a kávéfőző hangos.	Ha a kávéfőző másfajta hangot kezd kiadni, kenje meg a gőzölőegységet.



Megjegyzés:

Ha a probléma nem szerepel a táblázatban, vagy a továbbiakra is fennáll, kapcsolja ki a gépet, húzza ki az áramforrásból, és forduljon szakszervizhez.

MŰSZAKI ADATOK

Névleges feszültségtartomány220–240 V–
Névleges frekvencia.....50 Hz
Névleges teljesítmény.....1350 W
Zajszint70 dB(A)

A készülék deklarált zajszintje 70 dB(A), ami 1 pW referencia-hangteljesítményhez viszonyított A hangteljesítményszintnek felel meg.

A szöveg és a műszaki paraméterek megváltoztatásának joga fenntartva.

A HASZNÁLT CSOMAGOLÓANYAGOKRA VONATKOZÓ UTASÍTÁSOK ÉS TÁJÉKOZTATÓ

A használt csomagolóanyagokat az önkormányzat által kijelölt hulladékgyűjtő helyre helyezze el.

HASZNÁLT ELEKTROMOS ÉS ELEKTRONIKUS KÉSZÜLÉKEK MEGSEMISÍTÉSE



Ez a jelzés a terméken vagy a kísérő dokumentációban azt jelzi, hogy az elektromos vagy elektronikus termék nem dobható háztartási hulladék közé. A megfelelő megsemmisítéshez és újrafelhasználáshoz az ilyen terméket adja le a kijelölt gyűjtőhelyeken. Az EU országokban, illetve más európai országokban a használt termékeket azonos új termék vásárlása esetén az eladás helyén is le lehet adni. A termék megfelelő módon történő

megsemmisítésével segít megőrizni az értékes természeti erőforrásokat, és hozzájárul a nem megfelelő hulladék-megsemmisítés által okozott esetleges negatív környezeti és egészségügyi hatások megelőzéséhez. A további részletekről a helyi önkormányzati hivatal vagy a legközelebbi hulladékgyűjtő hely ad tájékoztatást. Ezen hulladékfajta nem megfelelő megsemmisítése a nemzeti előírásokkal összhangban bírsággal sújtható.

Vállalkozások számára az Európai Unió országaiban

Ha elektromos vagy elektronikus berendezést kíván megsemmisíteni, erre vonatkozóan kérjen információkat a termék eladójától vagy forgalmazójától.

Megsemmisítés Európai Unió országain kívül

Ez a jelzés az Európai Unióban érvényes. Ha ezt a terméket meg akarja semmisíteni, a szükséges tájékoztatásért forduljon a termék eladójához vagy a helyi önkormányzat illetékes osztályához.



Ez a termék teljesíti a rá vonatkozó EU irányelvek minden követelményét.

